



ikon

english version 1.0

VIMALUX

A brighter vision

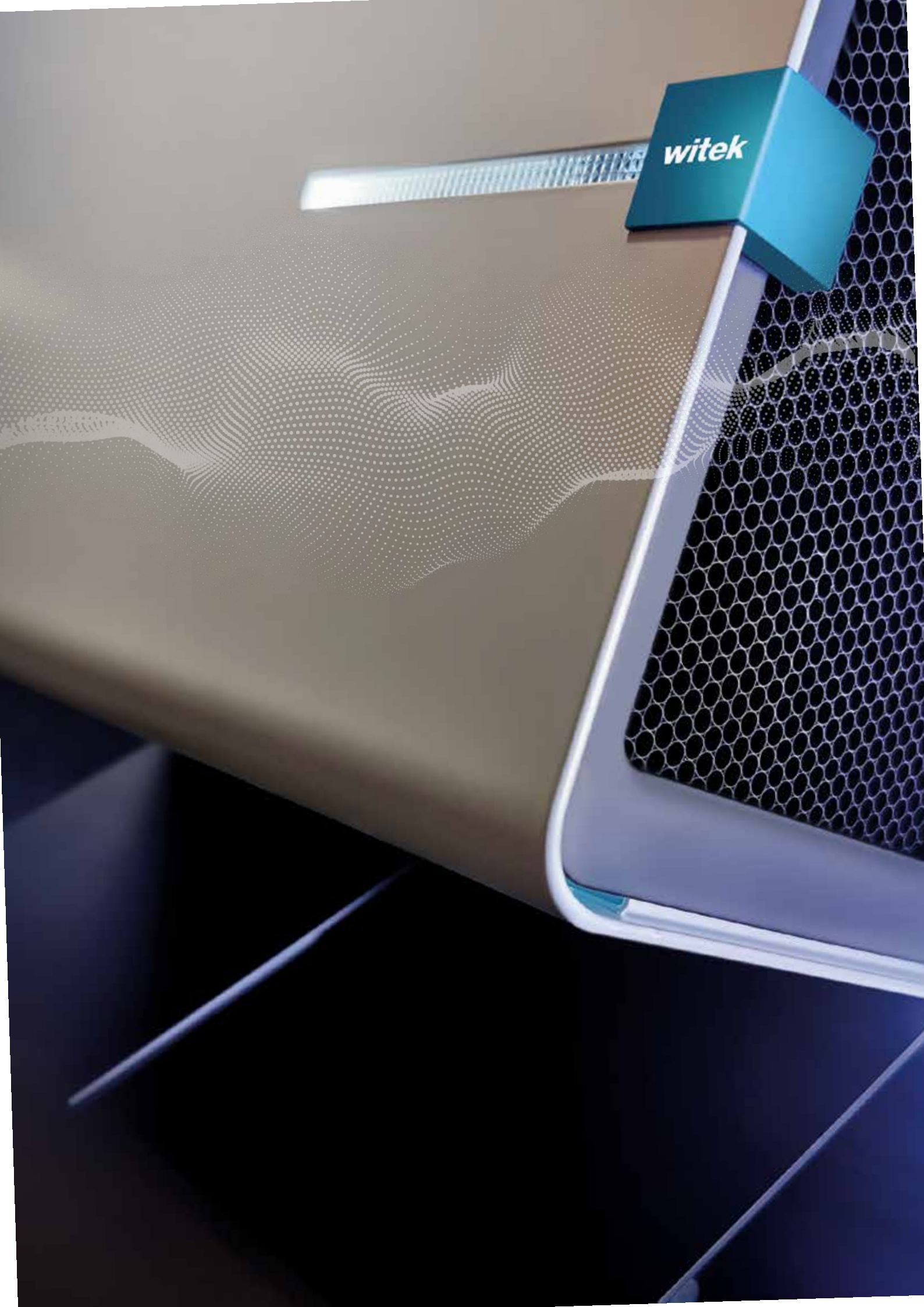

witek

IKON er vores flagskibslinje af produkter dedikeret til at rense indendørsluften mod vira, bakterier og skadelige stoffer takket være teknologien baseret på fotokatalyse med et synligt spektralt lys-LED (Patent).

Family **IKON** inkluderer to produkter til vægmontering og to plug & play "TOWERS", klar til brug uden behov for assisteret installation. **IKON**, fås med fire eller otte GearBOX med WIVActive teknologi.

Den synlige lysfotokatalyse, der er aktiveret inde i GearBOXerne, kombineret med systemets effektivitet, gør det muligt at behandle større arealer, mens det understreger det minimalistiske design, der kendetegner produkterne, hvilket gør dem perfekt egnede til enhver sammenhæng. VIMALUX bringer med dette forslag konceptet indendørs sanitet til et æstetisk/funktionelt niveau, som ikke har sin side på markedet.

WIVActive-produkter er fuldstændigt fremstillet i Italien: designet og udviklet af Tech Lab og fremstillet på virksomhedens dedikerede produktionsfaciliteter.



Ikona4
Applique

4 GearBOX
WIVActive Filter



Ikona8
Applique

8 GearBOX
WIVActive Filter



Ikona4
Tower

4 GearBOX
WIVActive Filter



Ikona8
Tower

8 GearBOX
WIVActive Filter

THE PROBLEM

Indoor pollution

At home and in the office we are surrounded by elements that are invisible, but which we breathe in and which enter in without being aware of them. Air pollution, both outdoor and indoor, is considered by the World Health Organisation to be the main environmental risk factor for population health.

90%

The time of day we spend indoors

500%

Pollution in closed environments environments is 5 times higher

90%

PM1 compared to all particles in the air

8

In litres, the amount of air we breathe every minute

350

Millions of particles ingested every minute

25

Millions of particles ingested every breath

THE SOLUTION

Photocatalysis with visible light

Photocatalysis is a sanitising process activated by a combination of **visible LED light** and doped titanium dioxide. The **WIVActive** system uses this new patented technology to sanitise the air from viruses, bacteria and harmful substances.

SUBSTANCES ELIMINATED BY THE WIVACTIVE SYSTEM

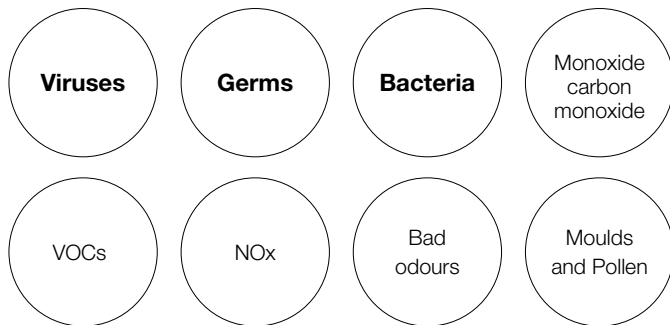

EXAMPLE OF KILLING A CORONAVIRUS

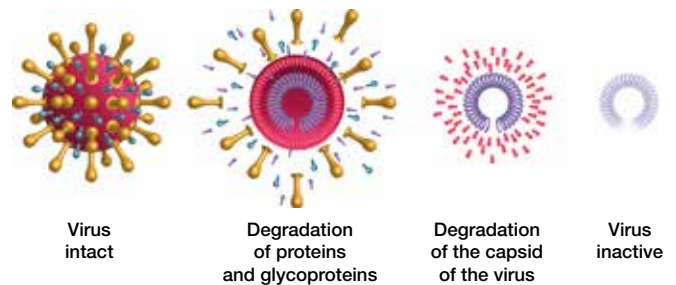

99.9% reduction

ACTION h24

Continuous sanitising process

By filtering the air **24 hours** a day, the **WIVActive** system provides antimicrobial and antiviral action for a healthy environment.

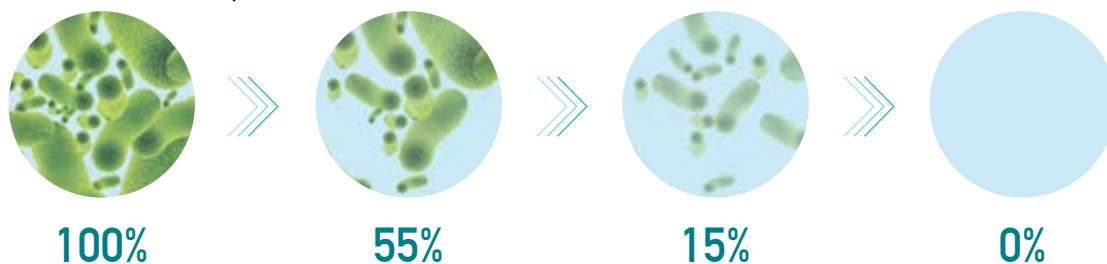

Keramisk filter

Det keramiske filter, overtrukket med doteret titandioxid og belyst af en LED-kilde med et spektrum kalibreret lys i det synlige felt, aktiverer desinficeringsprocessen ved en fotokatalyse. Morfologi af dens celler udvider interventionsoverfladen, hvilket gør den ekstremt effektiv.

DOPET TITANIUM DIOXID COATING

KERAMISK FILTER MED HØJ POROSITET

Enkel og økonomisk vedligeholdelse



Saneringseffekt
garanteret over tid



Nem rengøring
med vand



Ingen udskiftning nødvendig takket
være en 100% regenerering

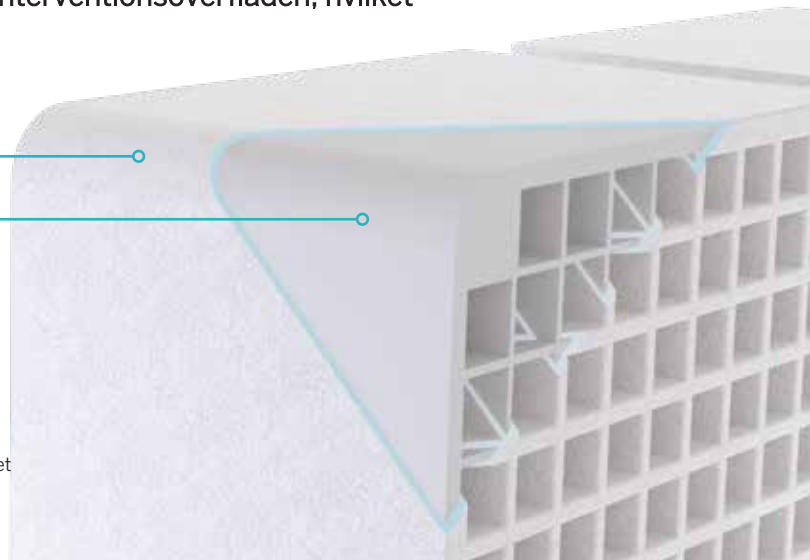

SYSTEMETS HJERTE

GearBox Filter

GearBox er det element, hvor den fotokatalytiske desinficeringsproces er aktiveret. Består af et G4 indgangsfiltre, 3 keramiske filtre med doteret titandioxid, en kalibreret LED-kilde med synligt lys og en ekstremt lydløs ventilator, der garanterer en effektiv luftcirkulation.

1° Filtrerings fase

G4 filter. Kvaliteten af dette filter tillader stop af større partikler, det kommer ned til 100% PM10 og op til 40% PM2,5.

2°/3°/4° Filtrerings fase

De tre keramiske filtre, der er overtrukket med doteret titandioxid aktiveret ved hjælp af en eksklusiv optisk ordning (WIVA-patent) muliggør en massiv reduktion af skadelige stoffer.

LED Kilde

LED-kilden, der er installeret om bord, er kalibreret i det synlige lysspektrum, som muliggør fotokatalytisk aktivering af filteret, hvilket sikrer delene den korrekte belysning og energiforsyning.

Sugning

Tvungen sugeventilation ved hjælp af en magnetisk levitationsventilator, der sikrer den rigtige luftcirkulation i miljøet med meget lav støj.



CERTIFIKATER

WIVActive-teknologien har opnået certificeringer udstedt af de vigtigste italienske og europæiske laboratorier til bekæmpelse af virus (SARS-CoV, SARS-CoV-2), bakterier som Escherichia Coli, NOx (nitrogenoxider) og COV (flygtige organiske forbindelser) som Formaldehyd.

Ikon⁴

Applique

Armatur med Wivactive teknologi til luftrensning ved hjælp af et synligt fotokatalytisk system.

Vægmonteres i både lodret og vandret retning.

Konfiguration med 4 GearBox-filtre.

Polyester pulverlakeret metal polyester pulverlakeret.

Åbne-lukke system "Brugervenlig" til rutinemæssig vedligeholdelse og filterrensning.

Elektrisk tilslutning via Europlug 10A stik garanterer nem installation. Det "hurtige" stik giver hurtig ledningsføring til det elektriske vægssystem.

Produkt On/Off driftsindikatorlampe.







Applique

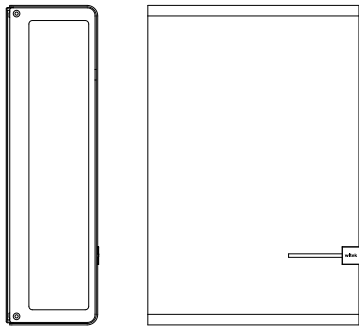

Ikono4

Applique



-  Plug
Europlug 10A
-  Connector
FAST 2 poles
-  Custom
Color
-  **5** Warranty

Code	980400
Nominal voltage	220-240V AC - 50/60Hz
System power	60W
Number of GearBOXes	4 (12 Active Filter)
Total air flow	88m ³ /h
Total acoustic noise	16dBA
Dimensions (L x W x H)	454x300x130 mm
Weight	8kg
Electrical input connection	Europlug 10A
Power supply	Included

SPARE FILTERS

G4 Filter	41900299
ACTIVE Filter (1pz.)	41900300

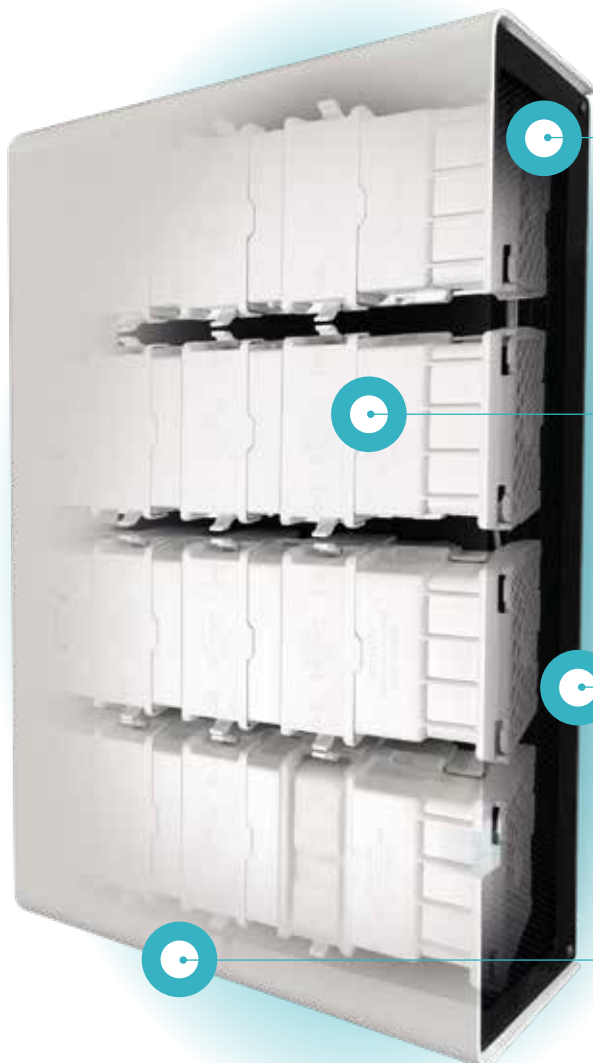

Honeycomb

Teknisk og effektiv, lav støj, der favoriserer den konstante luftstrøm - luften **IND/UD** til **GearBOXene**



4 GearBox Filter

Anbragt inde i produktet, der renser indsugetluft takket være **WIVActive** teknologi



Metal understel

Hvid farve (RAL-9016) som standard, med mulighed for forskellige **tilpassede** farver



"Quick" tilslutning

Enkel og effektiv hastighed af tilslutning til elnettet med **lynkoblingen**.



Ikon 8

Applique

Armatur med Wivactive teknologi til luftrensning ved hjælp af et synligt fotokatalytisk system.

Vægmonteres i både lodret og vandret retning.

Konfiguration med 8 GearBox-filtre.

Polyester pulverlakeret metal polyester pulverlakeret.

Åbne-lukke system "Brugervenlig" til rutinemæssig vedligeholdelse og filterrensning.

Elektrisk tilslutning via Europlug 10A stik garanterer nem installation. Det "hurtige" stik giver hurtig ledningsføring til det elektriske vægssystem.

Produkt On/Off driftsindikatorlampe.





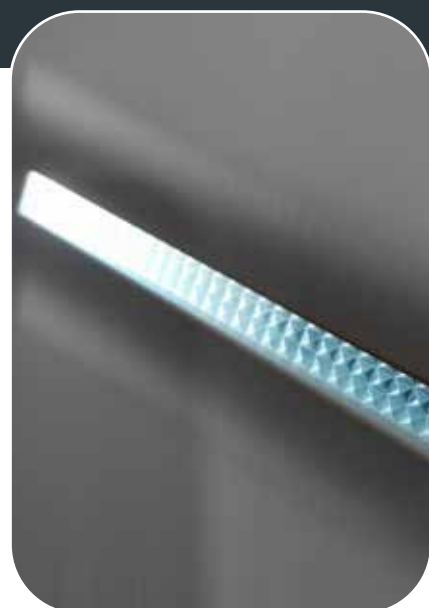

Applique

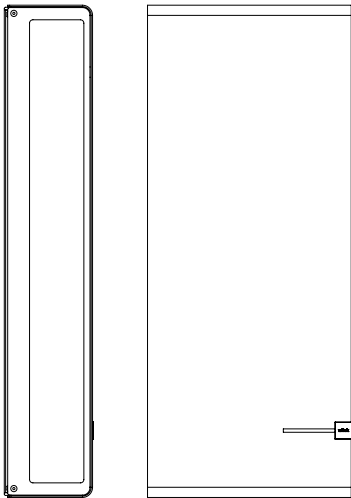

Ikono8

Applique



-  Plug
Europlug 10A
-  Connector
FAST 2 poles
-  Custom
Color
-  **5** Warranty

Code	980800
Nominal voltage	220-240V AC - 50/60Hz
System power	120W
Number of GearBOXes	8 (24 Active Filter)
Total air flow	176m³/h
Total acoustic noise	20dBA
Dimensions (L x W x H)	725x300x130 mm
Weight	15kg
Electrical input connection	Europlug 10A
Power supply	Included

SPARE FILTERS

G4 Filter	41900299
ACTIVE Filter (1pz.)	41900300



Honeycomb

Teknisk og effektiv, lav støj, der favoriserer den konstante luftstrøm - luften **IND/UD** til **GearBOXene**



8 GearBox Filter

Anbragt inde i produktet, der renser indsugningsluften takket være **WIVActive** teknologi



Metal understel

Hvid farve (RAL-9016) som standard, med mulighed for forskellige **tilpassede** farver



"Quick" tilslutning

Enkel og effektiv hastighed af tilslutning til elnettet med **lynkoblingen**.



Ikon⁴

Tower

Armatør med Wivactive teknologi til luftrensning ved hjælp af et synligt fotokatalytisk system.

Tower "enhed - gulvversion, udstyret med Europlug 10A stik og kontakt.

Konfiguration med 4 GearBox-filtre.

Metalhus malet med polyester pulverlakeret.

Åbne-lukke system "Brugervenlig" til rutinemæssig vedligeholdelse og filterrensning.

Højeffektiv strømforsyning forsynet med specifik intern driver.

Tænd/sluk produkt driftsindikator.



Stand Alone



Ikono4

Tower

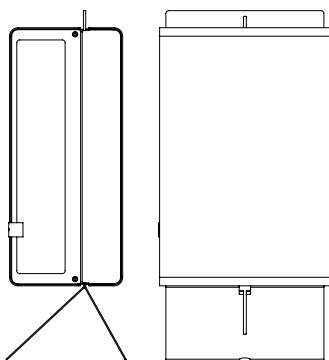

 Plug
Europlug 10A

 Connector
FAST 2 poles

 Custom
Color

5 Warranty

Code	990400
Nominal voltage	220-240V AC - 50/60Hz
System power	60W
Number of GearBOXes	4 (12 Active Filter)
Total air flow	88m ³ /h
Total acoustic noise	16dBA
Dimensions (L x W x H)	620x300x210 mm
Weight	16kg
Electrical input connection	Europlug 10A
Power supply	Included

SPARE FILTERS

G4 Filter	41900299
ACTIVE Filter (1pz.)	41900300



Honeycomb

Teknisk og effektiv, lav støj, der favoriserer den konstante luftstrøm - luften **IND/UD** til **GearBOXene**

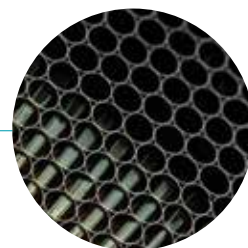

4 GearBox Filter

Anbragt inde i produktet, der renser indsugningsluften takket være **WIVActive** teknologi



Metal understel

Hvid farve (RAL-9016) som standard, med mulighed for forskellige **tilpassede** farver



Ikon 8

Tower

Armatur med Wivactive teknologi til luftrensning ved hjælp af et synligt fotokatalytisk system.

Tower "enhed - gulvversion, udstyret med Europlug 10A stik og kontakt.

Konfiguration med 8 GearBox-filtre.

Polyester pulverlakeret metalhus polyester pulverlakeret.

Åbne-lukke system "Brugervenlig" til rutinemæssig vedligeholdelse og filterrensning.

Højeffektiv strømforsyning forsynet med specifik intern driver.

Tænd/sluk produktdriftsindikator.



Tower



Ikono8

Tower

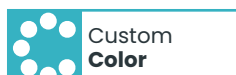
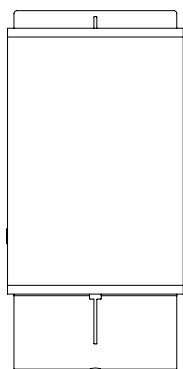
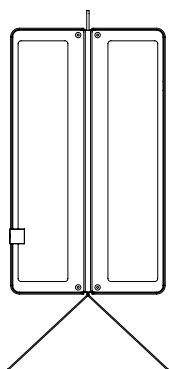

Code	990800
Nominal voltage	220-240V AC - 50/60Hz
System power	120W
Number of GearBOXes	8 (24 Active Filter)
Total air flow	176m ³ /h
Total acoustic noise	20dBA
Dimensions (L x W x H)	620x300x280 mm
Weight	20kg
Electrical input connection	Europlug 10A
Power supply	Included

SPARE FILTERS

G4 Filter	41900299
ACTIVE Filter (1pz.)	41900300



Honeycomb

Teknisk og effektiv, lav støj, der favoriserer den konstante luftstrøm - luften **IND/UD** til **GearBOXene**

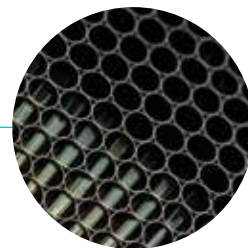

8 GearBox Filter

Anbragt inde i produktet, der renser indsugningsluften takket være **WIVActive** teknologi



Metal understel

Hvid farve (RAL-9016) som standard, med mulighed for forskellige **tilpassede** farver





Dit desinfektionsmiddel bliver GLAMOUR!

Muligheden for at skræddersy produkterne i IKON-familien er en unik egenskab i alle indendørs luftsaneringsanordninger på markedet. Særlige farver og finish understreger et produkt, der beskytter folks sundhed. IKON-familiens design bliver sektoren protagonist, mens teknologien og kreativiteten rækker ud over det sædvanlige.

For ethvert CUSTOM-program vil vi tilbyde dig en "TAYLOR MADE"-løsning!

Nogle installations tip

Sundheds
miljøer

Poliklinikker
Hospitaller
Tandlæger
Dyrlæger

Food
catering

Bar
Pizzeriar
Restauranter

Børnehave
og skoler

Klasserum
fritidsrum
Badeværelser
Fællesrum

Sportsmiljøer

Gyms
Swimming pools
Omkædningsrum

Arbejdspladser

Kontorer
Møde lokaler
Fællesrum

Private hjem

Køkken
Sovrørelse
Stuer
Badeværelser

Ikon

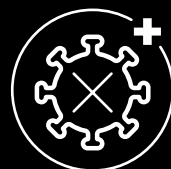

100% ANTIBACTERIAL

Takket være den patenterede titaniumdioxid-dopingbehandling er WIVActive-produkter 100 % antibakterielle og sikre til offentlig brug.



TESTET PÅ SARS COV

Test udført af akkrediterede laboratorier har resulteret i certificeringer, der erklærer effektiviteten af WIVActive-produkter.



NEM INSTALLATION

WIVActive-produkterne er kendetegnet ved, at de er nemme at installere, både dem med lysfunktioner og dem, der er selvstændige.



BRUGERDEFINERET OG PROJEKT

WIVActive-produkter kan i kraft af deres designkarakter tilpasses til at integrere dem maksimalt i enhver form for installation.

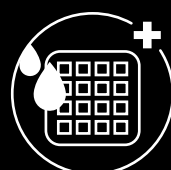

NEM RENGØRING

WIVActive-produkterne er kendetegnet ved deres lette og enkle vedligeholdelse, som kan udføres uafhængigt.



VIMALUX

www.vimalux.com - admin@vimalux.com